



hr Upute za uporabu Usisavač

sl Navodila za uporabo Sesalnik

HS12

hr	4
sl	24

Sigurnosne napomene i upozorenja	4
Vaš doprinos zaštiti okoliša	9
Opis uređaja	10
Napomena za europske norme (EU) br. 665/2013 i (EU) br. 666/2013	12
Slikovni prikazi	12
Prije uporabe	12
Uporaba pribora	14
Uporaba	14
Odlaganje i pohrana	15
Održavanje	16
Gdje se mogu nabaviti vrećice za prašinu i filtri?	16
Koje vrećice i filtre koristiti?.....	16
Kada zamijeniti vrećicu za usisavač?	17
Funkcija indikatora zamjene vrećice za prašinu	17
Kako zamijeniti vrećicu za prašinu?	17
Kada zamijeniti filter za zaštitu motora?.....	18
Kako zamijeniti filter za zaštitu motora?	18
Kada treba zamijeniti AirClean filter izlaznog zraka?.....	18
Kako zamijeniti AirClean filter izlaznog zraka?	18
Kada treba zamijeniti Active AirClean 30/HEPA AirClean 30 filter izlaznog zraka?	18
Kako zamijeniti filter izlaznog zraka Active AirClean 30/HEPA AirClean 30?	18
Promjena filtra izlaznog zraka	19
Kod promjene pripaziti na sljedeće:	19
Kada treba zamijeniti podizače niti?	19
Kako zamijeniti podizače niti?	19
Čišćenje	19
Što učiniti, ako	20
Servis	21
Kontakt u slučaju smetnji	21
Jamstvo.....	21
Dodatni pribor	21

hr - Sigurnosne napomene i upozorenja

Ovaj usisavač odgovara propisanim sigurnosnim odredbama. Neprikladna uporaba može dovesti do materijalne štete te je opasna za ljude.

Prije prve uporabe usisavača pročitajte upute za uporabu. U njima se nalaze važne napomene o sigurnosti, uporabi i održavanju usisavača. Na taj način štitite sebe i druge te izbjegavate oštećenja.

Sačuvajte ove upute za uporabu i predajte ih eventualnom budućem vlasniku uređaja.

Nakon svake uporabe, prije promjene dodatne opreme i prije svakog čišćenja/održavanja isključite usisavač. Izvucite utikač iz utičnice.

Namjenska uporaba

- ▶ Ovaj usisavač predviđen je za uporabu u kućanstvima i kućanstvu sličnim okruženjima.
- ▶ Ovaj usisavač prikladan je za svakodnevno usisavanje tepiha, tapisona i ne osjetljivih tvrdih podova.
- ▶ Ovaj usisavač nije namijenjen korištenju na otvorenom.
- ▶ Ovaj usisavač namijenjen je uporabi na visini do 4000 m nadmorske visine.
- ▶ Usisavač koristite isključivo za usisavanje suhe prašine. Usisavačem ne smijete usisavati ljude niti životinje. Drugi načini uporabe, preinake i modifikacije uređaja nisu dozvoljeni.

▶ Osobe koje zbog svog fizičkog, senzornog ili duševnog stanja ili nedostatka iskustva ili neznanja nisu u stanju sigurno rukovati ovim usisavačem ne smiju ga upotrebljavati bez nadzora ili uputa odgovorne osobe.

Djeca u kućanstvu

▶ Opasnost od gušenja! Igrajući se s ambalažom (primjerice folijom) djeca se u istu mogu zamotati ili ju navući preko glave i ugušiti se. Držite ambalažu izvan dosega djece.

▶ Djeca mlađa od osam godina ne smiju biti u blizini usisavača, osim kad su pod stalnim nadzorom.

▶ Djeca starija od osam godina usisavač smiju koristiti bez nadzora samo ukoliko im je rukovanje objašnjeno tako da njime mogu sigurno upravljati. Djeca moraju biti sposobna prepoznati opasnosti pogrešnog upravljanja uređajem.

▶ Djeca ne smiju čistiti ni održavati usisavač bez nadzora.

▶ Nadgledajte djecu koja se zadržavaju u blizini usisavača. Nemojte djeci dopustiti da se igraju s usisavačem.

Tehnička sigurnost

▶ Prije uporabe prekontrolirajte imaju li usisavač i svi ostali dijelovi vidljivih oštećenja. Nemojte koristiti oštećeni usisavač.

▶ Usporedite priključne podatke na tipskoj naljepnici usisavača (mrežni napon i frekvenciju) s podacima vaše električne mreže. Podaci se moraju bezuvjetno podudarati. Usisavač je bez izmjena prikladan za rad s 50 Hz ili 60 Hz.

hr - Sigurnosne napomene i upozorenja

- ▶ Priključna mrežna utičnica mora biti osigurana osiguračem jačine 16 A ili 10 A.
- ▶ Pouzdana i sigurna uporaba ovog usisavača jamči se samo kad je usisavač priključen na javnu strujnu mrežu.
- ▶ Popravak usisavača tijekom jamstvenog roka smije vršiti jedino stručnjak kojeg je ovlastio proizvođač, inače se kod eventualnih budućih problema jamstvo neće priznati.
- ▶ Priključni kabel ne upotrebljavajte za nošenje usisavača i utikač nemojte izvlačiti iz utičnice tako da povlačite za kabel. Priključni kabel nemojte povlačiti preko oštih rubova i nemojte ga prignječiti. Nemojte učestalo prelaziti usisavačem preko kabela. Priključni kabel, mrežni utikač i utičnica mogu se oštetiti i ugroziti vašu sigurnost.
- ▶ Usisavač nemojte koristiti ako je priključni kabel oštećen. Zamijenite oštećeni priključni kabel samo u kompletu s bubnjem kabla. Iz sigurnosnih razloga zamjenu smiju obavljati samo ovlaštene osobe ili Miele servis.
- ▶ Prilikom usisavanja - prije svega sitne prašine, kao što je prašina pri bušenju, pijesak, gips, brašno, itd. - dolazi do prirodnih elektrostatičkih punjenja, koja se u određenim situacijama mogu isprazniti. Kako bi izbjegli neugodno djelovanje elektrostatičkih punjenja, na donjoj strani drške je za zaštitu ugrađena metalna nit. Stoga pri usisavanju pazite da rukom neprestano dodirujete tu metalnu nit.
- ▶ Nemojte uranjati usisavač u vodu i čistite ga samo suhom ili blago navlaženom krpom.

▶ Popravke prepustite isključivo stručnom osoblju. Nestručni popravci mogu predstavljati opasnost za korisnika.

Pravilna uporaba

- ▶ Usisavač nemojte upotrebljavati bez vrećice za prašinu, zaštitnog filtra motora i filtra izlaznog zraka.
- ▶ Ako u uređaj nije umetnuta vrećica za prašinu, poklopac prostora za vrećicu ne može se zatvoriti. Ne primjenjujte silu.
- ▶ Nemojte usisavati goruće ili užarene predmete, primjerice opuške ili žeravicu, odnosno prividno ugašen pepeo ili ugljen.
- ▶ Nemojte usisavati tekućine niti mokre nečistoće. Ostavite mokre, oprane tepihe i podne obloge da se potpuno osuše prije usisavanja.
- ▶ Nemojte usisavati prašinu od tonera. Toner koji se koristi u pisačima i kopirnim uređajima može biti električki vodljiv.
- ▶ Nemojte usisavati lako zapaljive ili eksplozivne materijale, odnosno plinove, te nemojte usisavati na mjestima gdje se takvi materijali čuvaju.
- ▶ Pazite da Vam zračna struja nije u blizini glave.

Pribor

- ▶ Prilikom usisavanja s drškom bez postavljenog dodatnog pribora, pazite da drška nije oštećena.

hr - Sigurnosne napomene i upozorenja

► Upotrebljavajte samo vrećice za prašinu, filtre i pribor s "Original Miele" logotipom. Proizvođač samo u tom slučaju može jamčiti sigurnost.

Miele ne preuzima odgovornost za štete uzrokovane neodgovarajućim korištenjem, pogrešnim rukovanjem te nepoštivanjem sigurnosnih napomena i upozorenja.

Zbrinjavanje ambalaže

Ambalaža štiti uređaj od oštećenja tijekom transporta. Ambalažni materijal odabran je imajući u vidu utjecaj na okoliš i mogućnost zbrinjavanja te se zato može reciklirati.

Recikliranjem ambalažnog materijala štede se sirovine i smanjuje nakupljanje otpada.

Zbrinjavanje vrećica za prašinu i umetnutih filtera

Vrećice za prašinu i filtri su proizvedeni od materijala koji ne štete okolišu. Filtre možete bacati zajedno sa kućnim otpadom. To vrijedi i za vrećice za prašinu, ukoliko se u njima ne nalazi nikakva zabranjena prljavština.

Zbrinjavanje dotrajalog uređaja

Prije zbrinjavanja starog uređaja izvadite vrećicu za prašinu i filtre te ih bacite u kućni otpad.

Električni i elektronički uređaji sadrže brojne korisne materijale. Sadrže i određene tvari, mješavine i dijelove, koji su bili neophodni za njihovu funkciju i sigurnost. Te tvari u kućnom otpadu ili zbog nepropisnog zbrinjavanja mogu naškoditi zdravlju ljudi i okolišu. Stoga dotrajali uređaj nikada nemojte baciti u kućni otpad.



Umjesto takvog načina zbrinjavanja koristite službene sabirne centre za prihvatanje i daljnju obradu dotrajalih električnih i elektroničkih uređaja u zajednici, na prodajnom mjestu ili kod Miele. Ukoliko se na uređaju nalaze osobni podaci, iste preporučujemo izbrisati. Ukoliko ih ostavite na uređaju, to činite na vlastitu odgovornost. Molimo pobrinite se da Vaš dotrajali uređaj do odvoza bude spremljen izvan dohvata djece.

hr - Opis uređaja

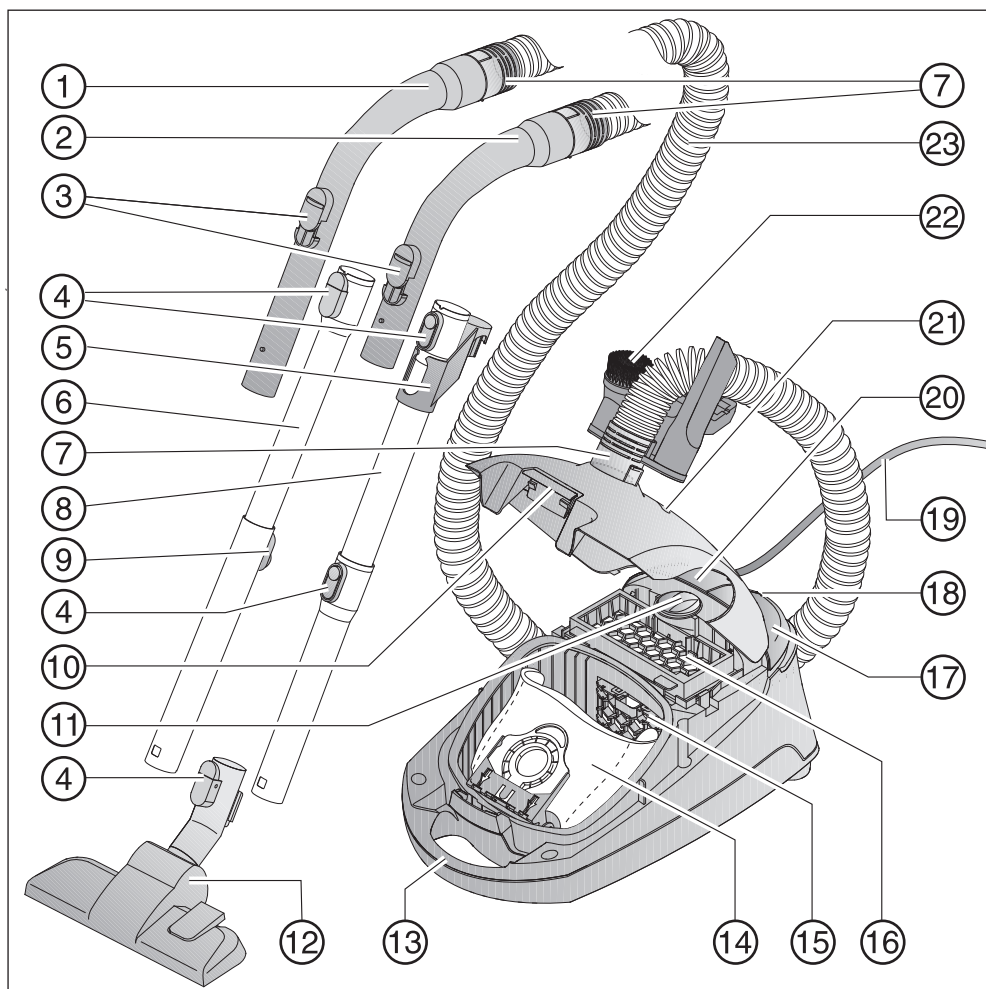

- ① Drška XXL *
- ② Drška *
- ③ Regulator za smanjenje protoka zraka
- ④ Tipke za deblokadu *
- ⑤ Spojnica za pohranu *
- ⑥ Teleskopska cijev *
- ⑦ Priključni nastavak
- ⑧ EasyLock usisna cijev *
- ⑨ Deblokada za teleskopsku cijev *
- ⑩ Tipka za otvaranje poklopca pretinca za vrećicu za prašinu
- ⑪ Regulator za podešavanje usisne snage
- ⑫ Podni nastavak
- ⑬ Drška za nošenje
- ⑭ Originalna Miele vrećica za prašinu
- ⑮ Zaštitni filter motora
- ⑯ Filter izlaznog zraka AirClean *
- ⑰ Nožna tipka za uključivanje/isključivanje ⓘ
- ⑱ Sustav postavljanja usisavača u stankama tijekom usisavanja
- ⑲ Priključni kabel
- ⑳ Nožna tipka za automatsko namatanje kabela
- ㉑ Indikator za zamjenu vrećice za prašinu
- ㉒ Držac dodatnog pribora s trodijelnim priborom
- ㉓ Usisno crijevo

Donja strana držača usisne cijevi (nije prikazano)

* ovisno o modelu, oprema se kod Vašeg usisavača razlikuje, odnosno ne mora postojati.

Napomena za europske norme (EU) br. 665/2013 i (EU) br. 666/2013

Ovaj usisavač namijenjen je za kućnu uporabu i prema gore navedenim smjernicama pripada skupini univerzalnih usisavača.

Ove upute za uporabu, kao i odgovarajući EU informacijski list te pripadajuća energetska naljepnica, dostupni su za preuzimanje na Miele Internet stranici www.miele.hr.

Godišnja potrošnja, navedena na informacijskom listu te na energetske naljepnici, opisuje indikativnu, godišnju potrošnju energije (kWh po godini), pri čemu se taj podatak osniva na 50 procesa čišćenja. Stvarna godišnja potrošnja ovisi o stvarnom korištenju usisavača.

Sva ispitivanja i proračuni, navedeni u ranije opisanim smjernicama, provode se na temelju valjanih, harmoniziranih normi u skladu s propisima javnog dokumenta Europske komisije iz rujna 2014. godine:

- a) EN 60312-1 Vacuum cleaners for household use - Part 1: Dry vacuum cleaners - Methods for measuring the performance
- b) EN 60704-2-1 Household and similar electrical appliances - Test code for the determination of airborne acoustical noise - Part 2-1: Particular requirements for vacuum cleaners
- c) EN 60335-2-2 Household and similar electrical appliances - Safety - Part 2-2: Particular requirements for vacuum cleaner and water suction appliances

Nisu sve podne četke i dodatna oprema priložena usisavačima, namijenjeni intenzivnom čišćenju tepiha i tvrdih podnih površina, kao što je to opisano u smjernicama. Za određivanje vrijednosti koriste se sljedeći podni nastavci:

Za potrošnju energije kao i razred čišćenja tepiha i tvrdih podloga kao i za razinu buke na tepihu se upotrebljava podni nastavak (pritisnuta nožna tipka ).

Podaci na EU informacijskom listu i energetske naljepnici odnose se na ovdje navedene kombinacije i postavke podnog nastavka ovisno o uvjetima usisavanja.

Za sva mjerenja korištene su originalne Miele vrećice za usisavanje, filter motora i filter izlaznog zraka.

Slikovni prikazi

Slike navedene u poglavljima pronaći ćete na kraju ovih uputa.

Prije uporabe

Priključenje usisnog crijeva (sl. 01)

- ① Gurnite priključni nastavak u usisni otvor usisavača.

Skidanje usisnog crijeva

- ② Pritisnite obje tipke za otključavanje sa strane na priključnom nastavku i izvucite crijevo iz usisnog otvora.

Sastavljanje usisnog crijeva i drške (sl. 02)

- Drugi priključni nastavak usisnog crijeva gurnite u ručku.

Ovisno o modelu Vaš usisavač ima jednu od sljedećih varijanti usisne cijevi.

- EasyLock usisna cijev
- Comfort teleskopska cijev

Sastavljanje EasyLock usisne cijevi (sl. 03)

- Uzmite usisnu cijev sa spojnicom i gurnite ju okrećući ulijevo i udesno u drugu usisnu cijev, dok jasno ne ulegne u utor.
- Gurnite spojnicu prema gore do graničnika.

Sastavljanje drške i usisne cijevi (sl. 04)

- ① Natakните dršku do graničnika u usisnu cijev. Kako biste to učinili, gurnite elemente za uvođenje ta dva dijela jedan prema drugome.

Skidanje drške

- ② Pritisnite tipku za otključavanje ako želite odvojiti dijelove jedne od drugih i blagim okretanjem izvucite dršku iz usisne cijevi.

Podešavanje Comfort teleskopske cijevi (sl. 05)

Comfort teleskopska cijev je sastavljena od dva dijela cijevi uložena jedan u drugi koji omogućuju prilagođavanje dužine cijevi za maksimalnu udobnost pri usisavanju.

- Obuhvatite mehanizam za otključavanje i namjestite teleskopsku cijev do željene duljine.

Sastavljanje usisne cijevi i podnog nastavka (sl. 06)

- ① Usisnu cijev gurnite u podni nastavak okrećući ju ulijevo i udesno, dok jasno ne ulegne u utor.
- ② Pritisnite tipku za otključavanje ako želite odvojiti dijelove jedne od drugih i blagim okretanjem izvucite usisnu cijev iz podnog nastavka.

Podešavanje podnog nastavka (sl. 06)

Ovaj usisavač prikladan je za svakodnevno usisavanje tepiha, tapisona i ne osjetljivih tvrdih podova.

Miele asortiman za njegu podova za različite vrste podnih obloga ili za specijalnu primjenu nudi odgovarajuće podne usisne nastavke, četke i dodatke.

Prvenstveno se pridržavajte uputa za čišćenje i održavanje podne obloge koje preporučuje proizvođač.

- ③ Usisavajte tepihe i tekstilne podne obloge s uvučenom četkom:

- Pritisnite nožnu tipku .

Neosjetljive tvrde, ravne, podne obloge i podove s reškama usisavajte s izvučenom četkom:

- Pritisnite nožnu tipku .

Aktivacija timestrip indikatora za zamjenu filtra izlaznog zraka

Ovisno o modelu, usisavač je serijski opremljen s jednim od sljedećih filtara izlaznog zraka (sl. 07).

- a AirClean
- b Active AirClean 30 (crni)

c HEPA AirClean 30 (bijeli)

Ako je Vaš usisavač opremljen filtrom izlaznog zraka **b** ili **c**, morate aktivirati timestrip indikator zamjene filtra izlaznog zraka.

- Povucite tipku za otvaranje prema gore i otvorite poklopac prostora za vrećicu za prašinu (sl. 08).
- Uklonite trakicu (sl. 09).
- Pritisnite timestrip indikator za promjenu filtra izlaznog zraka (sl. 10).

Nakon oko 10 - 15 sekundi na lijevom rubu indikatora pojavljuje se uska crvena crta (sl. 11).

- Zatvorite poklopac pretinca dok se ne zabravi i pripazite da se vrećica pri tome ne zaglavi.

Funkcija timestrip indikatora za zamjenu filtra izlaznog zraka

Indikator za zamjenu filtra izlaznog zraka timestrip prikazuje vijek trajanja filtra izlaznog zraka. Nakon oko 50 radnih sati, što odgovara prosječnom godišnjem korištenju, polje indikatora ispunjeno je crvenom bojom (sl. 12).

Uporaba pribora (sl. 13 + 14)

- ① Usisni kist
- ② Nastavak za tapecirani namještaj
- ③ Uski nastavak
- ④ Držač za dodatni pribor

Pozicioniranje dodatnih dijelova pribora je označeno simbolima na držaču dodatnog pribora.

- Po potrebi natakните držač dodatnog pribora na priključni nastavak do graničnika gore i dolje na usisnom crijevu.

Podni usisni nastavak (sl. 15)

Prikladan i za usisavanje stepenica.

 Iz sigurnosnih razloga stepenice usisavajte odozdo prema gore.

Uporaba

Izvlačenje priključnog kabela (sl. 16)

- ① Izvucite priključni kabel do željene duljine (maks. oko 5,5 m).

 U slučaju uporabe uređaja u trajanju dužem od 30 minuta potrebno je kompletno izvući priključni kabel. Opasnost od pregrijavanja i oštećenja.

Namatanje

- Izvucite utikač iz utičnice.
- ② Pritisnite nožnu tipku za automatsko namatanje kabela - priključni kabel automatski se namata.

Uključivanje i isključivanje (sl. 17)

- Pritisnite nožnu tipku za uključivanje/isključivanje ①.







Kod usisavanja

 Prilikom usisavanja - prije svega sitne prašine, kao što je prašina pri bušenju, pijesak, gips, brašno, itd. - dolazi do prirodnih elektrostatičkih punjenja, koja se u određenim situacijama mogu isprazniti. Kako bi izbjegli neugodno djelovanje elektrostatičkih punjenja, na donjoj strani drške je za zaštitu ugrađena je metalna nit. Pri usisavanju pazite da rukom uvijek dodirujete tu metalnu nit (sl. 18).

Odabir snage usisavanja (sl. 19)

Usisnu snagu usisavača možete prilagoditi ovisno o situacijama usisavanja. Smanjivanjem usisne snage bitno smanjujete i snagu pomicanja podnog usisnog nastavka.

Na usisavaču su razine snage označene simbolima koji kao primjer pokazuju za što se određena razina snage preporučuje.

-  Zavjese, tekstil
-  Tapecirani namještaj, jastuci
-  Kvalitetni tepisi, skupocjeni mali i uski sagovi
-  Ekonomično svakodnevno usisavanje uz neznatnu buku
-  Tepisi i tapisoni od grubog tkanja
-  Tvrdе podne obloge, jako zaprljane tepisi i tapisoni

- Okrenite regulator za podešavanje usisne snage na željenu razinu snage.

Otvaranje regulatora za smanjenje protoka zraka (sl. 20)

Kratkoročno možete smanjiti usisnu snagu, npr. kako bi spriječili oštećenja prilikom usisavanja na tekstilnim podnim oblogama.

- Otvorite regulator za smanjenje protoka zraka tako da se podni nastavak može lako pomicati.

Na taj se način smanjuje pomična snaga na svakom od upotrijebljenih podnih nastavaka.

Odlaganje i pohrana

Sustav postavljanja usisavača u stankama tijekom usisavanja (sl. 21)

U kratkim stankama tijekom usisavanja usisnu cijev s podnim nastavkom možete praktično postaviti uz usisavač.

- Gurnite podni nastavak s graničnikom za držanje u otvor sustava za postavljanje usisavača tijekom stanki.

Ako se usisavač pritom nalazi na ukošenoj površini, primjerice na stazi za invalide,

- potpuno uvucite dijelove teleskopske cijevi
- nemojte koristiti sustav za odlaganje, ako je vaš usisavač opremljen s EasyLock usisnom cijevi.

Sustav postavljanja usisavača za pohranu (sl. 22 + 23)

 Nakon uporabe isključite usisavač. Izvucite utikač iz utičnice.

- Usisavač postavite u uspravan položaj.

Ako je vaš usisavač opremljen teleskopskom cijevi, uštedjet ćete na prostoru ako dijelove cijevi kompletno umetnete jedne u druge.

- Podni nastavak s graničnikom za držanje cijevi gurnite u držač usisne cijevi.

Ako je Vaš usisavač ima EasyLock usisnu cijev tada Vam je na raspolaganju mogućnost spremanja usisavača, koja će Vam dodatno uštedjeti prostor.

- Pritisnite tipku za otključavanje na donjem dijelu usisne cijevi, kako bi odvojili jedan dio od drugoga.
- Umetnite spojnicu gornje usisne cijevi u donju usisnu cijev.

Održavanje

⚠ Prije svakog održavanja isključite usisavač i izvucite utikač iz utičnice.

Miele sustav filtracije sastoji se od tri komponente:

- Originalna Miele vrećica za prašinu
- Zaštitni filtar motora
- Originalni Miele filtar izlaznog zraka

Kako biste održali optimalnu snagu rada usisavača filtre morate povremeno zamijeniti.

Preporučujemo Vam uporabu vrećica za prašinu, filtra i pribora s "Original Miele" logotipom. Tako se može osigurati optimalna uporaba snage usisavanja i postići najbolji mogući rezultat čišćenja.

Vrećice za usisavač s "Original Miele" logotipom nisu napravljene od papira ili papirnatih materijala niti imaju gornju ploču od kartona. Time je postignuta izrazita izdržljivost i sigurnost.

Vodite računa o tome da smetnje i šteta na uređaju nastala kao posljedica uporabe pribora bez "Original Miele" logotipa ne podliježu jamstvu.

Gdje se mogu nabaviti vrećice za prašinu i filteri?

Originalne Miele vrećice za prašinu i filtere naručiti putem Miele internet trgovine, u Miele servisu i kod Vašeg Miele prodavača.

Koje vrećice i filtre koristiti?

Originalne Miele vrećice s **plavim držačem** tipa **G/N** i originalne Miele filtre prepoznat ćete po "ORIGINAL Miele" logotipu na ambalaži.



Svako originalno Miele pakiranje vrećica za prašinu sadrži četiri vrećice za prašinu, jedan AirClean filtar izlaznog zraka te jedan filtar za zaštitu motora. Originalno Miele veliko pakiranje sadrži 16

vrećica za prašinu, četiri AirClean filtra izlaznog zraka te četiri filtra za zaštitu motora.

Ako želite pojedinačno kupiti originalni filter izlaznog zraka, Miele servisu ili Miele zastupniku navedite model svog usisavača kako biste dobili odgovarajuće dijelove. Te dijelove možete praktično naručiti i putem Miele internet trgovine.

Kada zamijeniti vrećicu za usisavač? (sl. 24)

Kada se prozorčić indikatora zamjene vrećice ispuni crvenom bojom, vrećicu za prašinu morate zamijeniti.

Vrećice za prašinu predviđene su za jednokratnu uporabu. Nemojte više puta koristiti istu vrećicu. Začepljene pore na vrećici smanjuju snagu usisavanja usisavača.

Za provjeru

- Postavite podni nastavak na cijev.
- Uključite usisavač i postavite na najveću usisnu snagu.
- Malo podignite podni nastavak od poda.

Funkcija indikatora zamjene vrećice za prašinu

Funkcija indikatora je predviđena za mješovitu prašinu: prašinu, kosu, niti, zapetljana vlakna od tepiha, pijesak, itd.

Ako usisavate puno sitne prašine, kao što su npr. prašina koja nastaje tijekom bušenja, pijesak, eventualno također gips ili brašno, vrlo brzo dolazi do začepljenja pora vrećice za prašinu.

Prikaz će tada već pokazivati "puno", čak i ako vrećica za prašinu još nije puna. Vrećica se tada mora zamijeniti.

Ako usisavate puno kose, zapetljanih vlakana s tepiha, vunениh niti, itd. prikaz može reagirati tek onda kada je vrećica za prašinu već jako puna.

Kako zamijeniti vrećicu za prašinu? (sl. 25)

- Pritisnite obje tipke za otključavanje sa strane na priključnom nastavku i izvucite crijevo iz usisnog otvora (sl. 01).
- Povucite tipku za otvaranje prema gore i otvorite poklopac prostora za vrećicu za prašinu (sl. 08).

Pri tom se higijenski zatvarač vrećice za prašinu automatski zatvara, tako da prašina ne može izaći.

- ① Vrećicu za prašinu pomoću vezice izvucite iz držača.
 - ② Novu vrećicu umetnite do kraja u držač. Vrećicu ostavite tako složenu kako je prikazano na pakiranju.
- Zatvorite poklopac pretinca dok se ne zabravi i pripazite da se vrećica pri tome ne zaglavi.

Mehanizam za zaštitu od uporabe usisavača bez vrećice sprječava zatvaranje poklopcu spremnika bez umetnute vrećice. Ne primjenjujte silu!

- Gurnite priključni nastavak u usisni otvor usisavača (sl. 01).

Kada zamijeniti filter za zaštitu motora?

Uvijek kada otvorite novo pakiranje vrećica za prašinu.

Svako originalno Miele pakiranje vrećica za prašinu sadrži jedan filter, a veliko pakiranje četiri filtra za zaštitu motora.

Kako zamijeniti filter za zaštitu motora? (sl. 26)

- Otvorite pretinac za vrećicu za prašinu.
- Vrećicu za prašinu pomoću vezice izvucite iz držača.
- Otvorite poklopac filtra i zamijenite zaštitni filter motora.
- Zatvorite poklopac filtra.
- Umetnite vrećicu do kraja u držač.
- Zatvorite poklopac prostora vrećice za prašinu.

Kada treba zamijeniti AirClean filter izlaznog zraka?

Filter izlaznog zraka zamijenite uvijek kada otvorite novo pakiranje vrećica za prašinu. Svako originalno Miele pakiranje vrećica za prašinu sadrži jedan AirClean filter izlaznog zraka, a veliko pakiranje četiri AirClean filtra.

Kako zamijeniti AirClean filter izlaznog zraka? (sl. 27)

Pripazite na to da je u usisavač stavljen samo jedan filter izlaznog zraka.

- Otvorite pretinac za vrećicu za prašinu.
- ① Otvorite rešetke filtra do graničnika i izvadite potrošeni filter izlaznog zraka AirClean (strelica).

- ② Umetnite novi AirClean filter izlaznog zraka.

Ali ako želite umetnuti filter izlaznog zraka Active AirClean 30 ili HEPA AirClean 30 obavezno pogledajte poglavlje "Zamjena filtra izlaznog zraka".

- Zatvorite poklopac rešetke filtra.
- Zatvorite poklopac prostora vrećice za prašinu.

Kada treba zamijeniti Active AirClean 30/HEPA AirClean 30 filter izlaznog zraka? (sl. 12)

Kada je polje indikatora za zamjenu filtra izlaznog zraka timestrip crveno.

Polje je obojano nakon oko 50 radnih sati, što odgovara prosječnom godišnjem korištenju. Tada još možete usisavati. No uzmite u obzir da snaga usisavanja i filtra slabi.

Kako zamijeniti filter izlaznog zraka Active AirClean 30/HEPA AirClean 30? (sl. 28)

Pripazite na to da je u usisavač stavljen samo jedan filter izlaznog zraka.

- Otvorite pretinac za vrećicu za prašinu.
- ① Podignite filter izlaznog zraka i izvadite ga.
- ② Umetnite novi filter izlaznog zraka te ga pritisnite prema dolje.
- Pritisnite indikator za promjenu filtra izlaznog zraka (sl. 10).

Nakon oko 10 - 15 sekundi na lijevom rubu indikatora pojavljuje se uska crvena crta (sl. 11).

Ali ako želite umetnuti AirClean filtar izlaznog zraka, obavezno pogledajte poglavlje "Promjena filtra izlaznog zraka".

- Zatvorite poklopac prostora vrećice za prašinu.

Promjena filtra izlaznog zraka (sl. 07)

Ovisno o modelu, usisavač je serijski opremljen s jednim od sljedećih filtara izlaznog zraka :

- a AirClean
- b Active AirClean 30 (crni)
- c HEPA AirClean 30 (bijeli)

Pripazite na to da je u usisavač stavljen samo jedan filtar izlaznog zraka.

Kod promjene pripaziti na sljedeće:

1. Ako umjesto filtra **a** stavljate filtar **b** ili **c** morate izvaditi rešetku filtra te na to mjesto staviti odgovarajući novi filtar izlaznog zraka.

Osim toga morate aktivirati timestrip indikator za promjenu filtra izlaznog zraka (sl. 10).

2. Ako umjesto filtra **b** ili **c** želite upotrijebiti filtar **a** obavezno ga morate umetnuti u rešetku filtra * (sl. 27) .

* Rešetka filtra - pogledajte poglavlje "Dodatni pribor"

Kada treba zamijeniti podizače niti?

Podizači niti na usisnom otvoru podnog nastavka mogu se zamijeniti. Obnovite podizače, ako su dlačice istrošene.

Kako zamijeniti podizače niti? (sl. 29)

- Izvadite podizače niti iz držača pomoću npr. odvijača s ravnim vrhom.
- Stavite nove podizače niti.

Rezervne dijelove možete nabaviti u Miele specijaliziranim prodavaonicama ili u Miele servisu.

Čišćenje

⚠ Prije svakog čišćenja isključite usisavač i izvucite utikač iz utičnice.

Usisavač i pribor

Usisavač i sav pribor od plastike možete čistiti uobičajenim sredstvima za čišćenje umjetnih materijala.

⚠ Nemojte koristiti abrazivna sredstva ili sredstva za čišćenje stakla kao ni univerzalna sredstva za čišćenje ni sredstva za održavanje na uljnoj bazi!

Spremnik vrećice za prašinu

Spremnik možete prema potrebi očistiti pomoću drugog usisavača ili jednostavno upotrijebite **suhi** krpu za prašinu ili kist za prašinu.

⚠ Nikada nemojte uranjati usisavač u vodu! Vлага u usisavaču povećava opasnost od električnog udara.

Što učiniti, ako ...

Sami možete ukloniti većinu grešaka i smetnji, koje se mogu pojaviti u svakodnevnom korištenju. U mnogo slučajeva možete uštedjeti vrijeme i novac, jer nećete morati zvati servis.

Sljedeće tablice pomoći će Vam u otkrivanju uzroka smetnji ili pogreški i pronalženju njihovog rješenja.

Problem	Uzrok i rješenje
<p>Usisavač se sam isključuje.</p>	<p>Temperaturni graničnik gasi usisavač, ako on postane prevruć.</p> <p>Smetnja može nastupiti, ako npr. veliki dijelovi koji se usisavaju začepi usisne putove ili je vrećica za prašinu puna, odnosno ako zbog sitne prašine zrak više ne može prolaziti. Uzrok može biti i jako zaprljan filter izlaznog zraka ili zaštitni filter motora.</p> <p>■ Tada isključite usisavač (pritisnite nožnu tipku za uključivanje / isključivanje ①) i izvucite utikač iz utičnice.</p> <p>Nakon uklanjanja uzroka i nakon vremena mirovanja od oko 20 - 30 minuta, usisavač će se dovoljno ohladiti te ga možete ponovno uključiti i dalje upotrebljavati.</p>

Servis

Kontakt u slučaju smetnji

U slučaju problema koje ne možete sami riješiti obratite se Miele zastupniku ili Miele servisu.

Telefonski broj Miele servisa naći ćete na zadnjoj stranici ovog dokumenta.

Jamstvo

Trajanje jamstva je 2 godine.

Ostale informacije o uvjetima jamstva u Vašoj zemlji dobit ćete u Miele servisu.

Dodatni pribor

Pojedini modeli usisavača serijski su opremljeni s jednim ili nekoliko komada dodatnog pribora.

Prvenstveno se pridržavajte uputa za čišćenje i održavanje podne površine koje preporučuje proizvođač.

Ove i brojne druge proizvode možete naručiti na Miele internet stranicama, u Miele servisu i kod Vašeg Miele prodavača.

Podni nastavci / četke

Podni nastavak AllergoTeQ (SBDH 285-3)

Za dnevno higijensko čišćenje svih podnih površina. Prilikom usisavanja se na posebnom zaslonu u boji (semafor) prikazuje napredak pri usisavanju.

Turbo četka TurboTeQ (STB 305-3) / turbo četka Turbo (STB 205-3)

Za prihvat niti i kose s podnih površina.

Podni nastavak Hardfloor (SBB 235-3)

Za usisavanje otpornih, ravnih, tvrdih podova.

Podni nastavak Hardfloor Twister s okretnim zglobom (SBB 300-3)

Za usisavanje ravnih površina podova i malih udubina.

Podni nastavak Parquet Twister s okretnim zglobom (SBB 300-3)

S prirodnim vlaknima za usisavanje ravnih podnih površina i malih udubina.

Podni nastavak Parquet Twister XL s okretnim zglobom (SBB 400-3)

S prirodnim vlaknima za brzo usisavanje velikih ravnih podnih površina i malih udubina.

Ostali pribor

Kofer s dodatnim priborom MicroSet (SMC 20)

Pribor za čišćenje malih predmeta i teško dostupnih mjesta, poput stereo-uređaja, tipkovnica, izrađenih modela.

Ručna turbo četka Turbo XS (STB 20) / Ručna turbo četka Turbo Mini (STB 101)

Za usisavanje i četkanje tapeciranog namještaja, madraca ili automobilskih sjedala.

Univerzalna četka (SUB 20)

Za čišćenje knjiga, polica i sl.

Četka za radijatore / lamele (SHB 30)

Za uklanjanje prašine s radijatora, uskih ormarića ili utora.

Nastavak za madrace (SMD 10)

Za udobno usisavanje madraca i tapeciranog namještaja te utora na njima.

Uski nastavak, 300 mm (SFD 10)

Dugi nastavak za utore za usisavanje preklopa, utora i kutova.

Uski nastavak, 560 mm (SFD 20)

Uski nastavak za usisavanje teško dostupnih mjesta.

Nastavak za tapecirani namještaj, 190 mm (SPD 10)

Široki nastavak za tapecirani namještaj za usisavanje tapeciranog namještaja, madraca i jastuka.

Fleksibilno produljenje usisnog crijeva (SFS 10)

Za produljenje usisnog crijeva za oko 1,5 m.

Comfort drška s osvjetljenjem (SGC 20)

Za osvjetljavanje površine koja se usisava.

Filtri

Filtar izlaznog zraka Active AirClean 30 (SF-AA 30)

Za bitno smanjenje ometajućih zvukova. Idealno za vlasnike kućnih ljubimaca i pušače.

Filtar izlaznog zraka HEPA AirClean 30 (SF-HA 30)

Za efikasno filtriranje fine prašine i alergena. Idealno za osobe alergične na kućnu prašinu.

Rešetka filtra

Rešetka filtra potrebna je ako umjesto filtra izlaznog zraka Active AirClean 30 ili HEPA AirClean 30 želite koristiti filter AirClean.

Varnostna navodila in opozorila	24
Vaš prispevek k varovanju okolja	29
Opis aparata	30
Opomba glede evropskih Uredb (EU) št. 665/2013 in (EU) št. 666/2013	32
Napotki na slike	32
Pred uporabo	32
Uporaba	34
Odlaganje in shranjevanje aparata	35
Vzdrževanje	36
Kje lahko kupimo vrečke za prah in filtre?	36
Katere vrečke za prah in filtri so pravi?	36
Kdaj zamenjamo vrečko za prah?	37
Delovanje prikaza potrebne zamenjave vrečke za prah	37
Kako zamenjamo vrečko za prah?	37
Kdaj moramo zamenjati filter za zaščito motorja?.....	38
Kako zamenjamo filter za zaščito motorja?	38
Kdaj zamenjamo filter za izhodni zrak AirClean?	38
Kako zamenjamo filter za izhodni zrak AirClean?	38
Kdaj zamenjamo filter za izhodni zrak Active AirClean 30/HEPA AirClean 30?	38
Kako zamenjamo filter za izhodni zrak Active AirClean 30/HEPA AirClean 30? ...	38
Zamenjava vrste filtra za izhodni zrak	39
Pri zamenjavi vrste filtra upoštevajte	39
Kdaj moramo zamenjati trakova za dviganje vlaken?	39
Kako zamenjamo trakova za dviganje vlaken?	39
Čiščenje	39
Kaj storiti, če	41
Servisna služba	42
Kontakt v primeru motenj	42
Garancija	42
Dodatna oprema	42
Garancija	44

sl - Varnostna navodila in opozorila

Ta sesalnik ustreza predpisanim varnostnim standardom. Nepravilna uporaba lahko privede do poškodb oseb in materialne škode.

Pred prvo uporabo sesalnika preberite navodila za uporabo. V njih boste našli pomembne napotke za varnost, uporabo in vzdrževanje sesalnika. Tako boste zaščitili sebe in druge pred poškodbami in preprečili škodo na sesalniku.

Navodila za uporabo shranite in jih predajte morebitnemu naslednjemu lastniku stroja.

Po uporabi, pred vsako zamenjavo pribora in pred vsakim čiščenjem/vzdrževalnim posegom sesalnik izklopite. Izvlecite vtič iz omrežne vtičnice.

Uporaba v skladu s predpisi

- ▶ Sesalnik je namenjen uporabi v gospodinjstvu in podobnih okoljih.
- ▶ Ta sesalnik je namenjen za vsakodnevno sesanje preprog, tekstilnih talnih oblog in neobčutljivih trdih tal.
- ▶ Ta sesalnik ni namenjen za uporabo na prostem.
- ▶ Ta sesalnik je predviden za uporabo do nadmorske višine 4000 m.
- ▶ Sesalnik lahko uporabljate le za sesanje suhe umazanije. Z njim ne smete sesati ljudi ali živali. Drugi načini uporabe, predelave in spreminjanje aparata niso dovoljeni.

▶ Osebe, ki zaradi svojih fizičnih, zaznavnih ali duševnih zmožnosti oziroma svoje neizkušenosti ali neznanja niso sposobne varno upravljati sesalnika, ga ne smejo uporabljati brez nadzora ali navodil odgovorne osebe.

Če so pri hiši otroci

▶ Nevarnost zadušitve! Otroci se lahko med igro zavijejo v ovojni material (npr. folije) ali si ga povlečejo čez glavo. Embalažne materiale zato shranite izven dosega otrok.

▶ Poskrbite, da se otroci, mlajši od osem let, ne zadržujejo v neposredni bližini aparata, razen če so pod stalnim nadzorom.

▶ Otroci, starejši od osem let, lahko uporabljajo sesalnik brez nadzora samo, če so z njegovim upravljanjem seznanjeni do te mere, da ga lahko varno uporabljajo. Poznati in razumeti morajo morebitne nevarnosti, ki jim pretijo zaradi napačnega upravljanja aparata.

▶ Otroci ne smejo čistiti ali vzdrževati sesalnika brez nadzora.

▶ Otroci, ki se zadržujejo v bližini sesalnika, naj bodo vedno pod nadzorom. Nikoli ne pustite, da bi se otroci igrali z aparatom.

Tehnična varnost

▶ Pred uporabo preverite, da na sesalniku in delih pribora ni vidnih poškodb. Poškodovanega sesalnika ne smete uporabiti.

sl - Varnostna navodila in opozorila

- ▶ Primerjajte priključne podatke na napisni ploščici sesalnika (napetost in frekvenca) s podatki svojega električnega omrežja. Ti podatki se morajo obvezno ujemati. Sesalnik je brez sprememb primeren za 50 Hz ali 60 Hz.
- ▶ Omrežna vtičnica mora biti zavarovana s počasno 16 A ali 10 A varovalko.
- ▶ Zanesljivo in varno delovanje tega sesalnika je zagotovljeno samo, če je priklopljen na javno električno omrežje.
- ▶ Popravila sesalnika v garancijski dobi lahko izvede samo osebje servisa, ki ga je pooblastilo podjetje Miele, sicer preneha veljavnost vseh pravic, ki izhajajo iz garancije.
- ▶ Priključnega kabla ne smete uporabiti za prenašanje sesalnika. Ko izvlečete priključni kabel iz omrežne vtičnice, primite za vtič in ne vlecite za kabel. Kabla ne smete vleči preko ostrih robov ali ga ukleščiti. Pazite, da sesalnika ne zapeljete prepogosto čez priključni kabel. Kabel, omrežni vtič in vtičnica se lahko pri tem poškodujejo in ogrožajo vašo varnost.
- ▶ Sesalnika ne smete uporabiti, če je priključni kabel poškodovan. Če je priključni kabel poškodovan, ga je treba zamenjati skupaj s kabelskim bobnom. Zaradi varnosti lahko kabel zamenja samo pooblaščen strokovnjak ali osebje servisne službe Miele.

- ▶ Pri sesanju – predvsem finega prahu, kot je prah, ki nastaja med vrtnjem, pesek, mavčni prah, moka ipd. – je normalen pojav, da pride do elektrostaticnega naboja, ki se lahko v določenih situacijah razelektri. Zato je na spodnji strani ročaja vdelan kovinski trak, ki preprečuje neprijeten učinek elektrostaticne razelektritve. Pazite, da je vaša roka med sesanjem ves čas v stiku s tem kovinskim trakom.
- ▶ Sesalnika nikoli ne potopite v vodo. Čistite ga le s suho ali rahlo navlaženo krpo.
- ▶ Popravila sesalnika lahko opravi samo strokovnjak, ki ga je pooblastilo podjetje Miele. Zaradi nestrokovnih popravil je lahko resno ogrožena varnost uporabnika.

Pravilna uporaba

- ▶ Sesalnika ne smete uporabiti, če v njem ni vrečke za prah, filtra za zaščito motorja in filtra za izhodni zrak.
- ▶ Če vrečka za prah ni vstavljena, pokrova prostora za zbiranje prahu ni mogoče zapreti. Ne zapirajte ga na silo.
- ▶ S sesalnikom ne smete sesati gorečih ali žarečih predmetov, kot so cigarete ali navidez ugasel pepel oz. oglje.
- ▶ S sesalnikom ne sesajte tekočin ali vlažne umazanije. Mokro očiščene preproge ali preproge in tekstilne talne obloge, na katere ste nanесли čistilno peno, pustite, da se popolnoma posušijo, preden jih posesate.
- ▶ S sesalnikom ne smete sesati prahu barv za tiskalnike in fotokopirne stroje (tonerjev)! Barva, ki se uporablja v tovrstnih napravah, je lahko električno prevodna.

sl - Varnostna navodila in opozorila

- ▶ Ne sesajte nobenih lahko vnetljivih ali eksplozivnih snovi ali plinov in ne sesajte prostorov, v katerih so shranjene tovrstne snovi.
- ▶ Preprečite, da bi sesalni tok prišel v bližino glave.

Oprema

- ▶ Če med sesanjem na ročaju ni nameščen noben nastavek, pazite, da ročaj ni poškodovan.
- ▶ Uporabljajte samo originalne vrečke za prah, filtre in pribor z logotipom "Original Miele". Samo v tem primeru lahko proizvajalec jamči za varno uporabo sesalnika.

Podjetje Miele ne prevzema odgovornosti za škodo, ki je posledica nepravilne uporabe, napačnega upravljanja ali neupoštevanja varnostnih navodil in opozoril.

Odstranjevanje embalaže

Embalaža ščiti aparat pred poškodbami med transportom. Embalažni materiali so skrbno izbrani glede na ekološko sprejemljivost in tehnike odstranjevanja, zato jih je mogoče reciklirati.

Z vračanjem embalaže v obtok materialov poskrbite za prihranek surovin in zmanjšanje količine odpadkov.

Odstranjevanje vrečk za prah in rabljenih filtrov

Vrečke in filtri so izdelani iz okolju prijaznih materialov. Filtre lahko odvržete med običajne gospodinjske odpadke. To velja tudi za vrečke za prah, razen če je v njih umazanija, ki ne sodi med gospodinjske odpadke.

Odstranjevanje starega aparata

Preden stari aparat odstranite, iz njega vzemite vrečko za prah in filtre ter jih odvrzite med gospodinjske odpadke.

Električna in elektronska oprema pogosto vsebuje še uporabne materiale. Vsebuje tudi določene snovi, zmesi in sestavne dele, ki so potrebni za njeno delovanje in varnost. Vse navedeno pa lahko v navadnih gospodinjskih odpadkih ali ob nepravilnem ravnanju predstavlja nevarnost za zdravje ljudi in za okolje. Svojega starega aparata zato ne odvrzite med gospodinjske odpadke.



Namesto tega poskrbite za odvoz v uradne lokalne centre za zbiranje in prevzem električne in elektronske opreme, kjer bodo poskrbeli za morebitno reciklažo, ali pa aparat odpeljite k svojemu trgovcu oziroma na podjetje Miele. Za izbris morebitnih osebnih podatkov, shranjenih v aparatu, ki ga boste odstranili, ste po zakonu odgovorni sami. Prosimo vas, da do odvoza starega aparata poskrbite za varnost otrok.

sl - Opis aparata

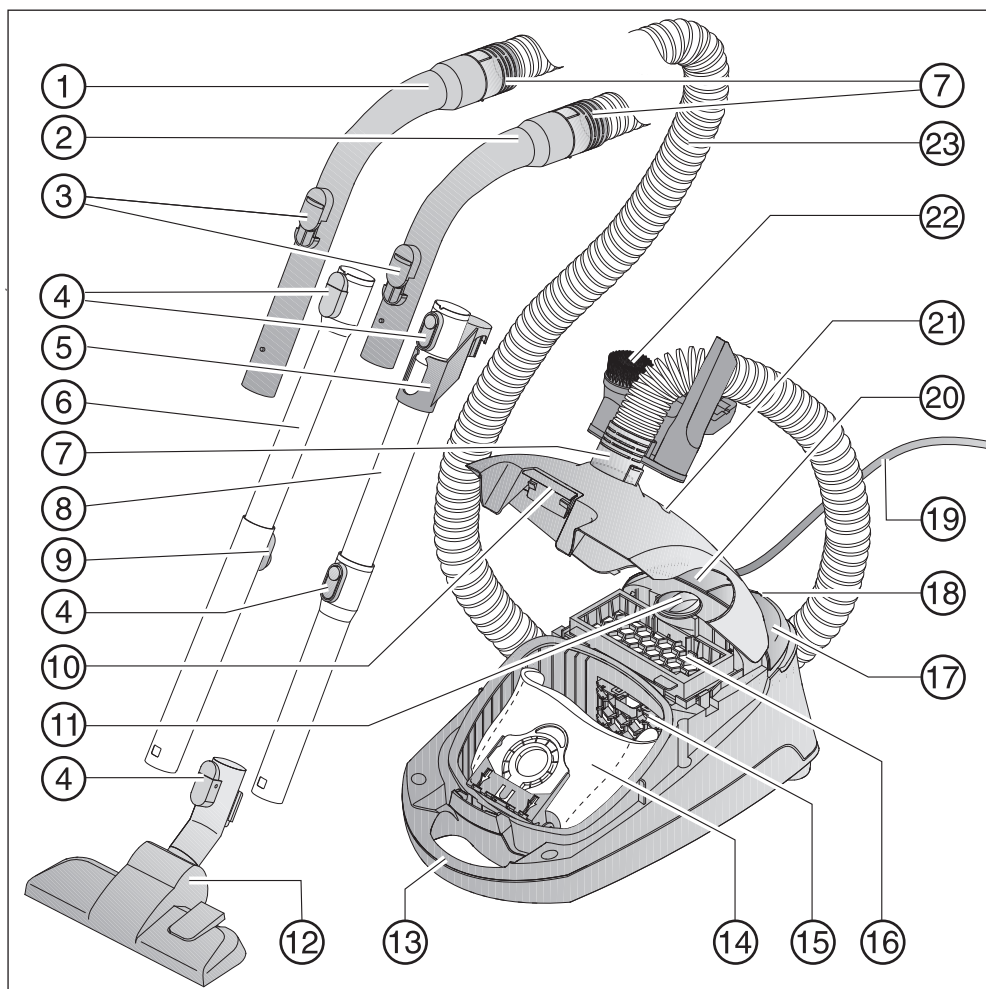

- ① Ročaj XXL *
- ② Ročaj *
- ③ Reža za zrak
- ④ Tipka za sprostitiv *
- ⑤ Spojni kos za shranjevanje *
- ⑥ Teleskopska cev *
- ⑦ Priključni nastavek
- ⑧ Sesalna cev EasyLock *
- ⑨ Element za sprostitiv teleskopske cevi *
- ⑩ Tipka za odpiranje pokrova prostora za zbiranje prahu
- ⑪ Gumb za nastavitev sesalne moči
- ⑫ Talni nastavek
- ⑬ Nosilni ročaj
- ⑭ Originalna Mielejeva vrečka za prah
- ⑮ Filter za zaščito motorja
- ⑯ Filter za izhodni zrak AirClean *
- ⑰ Nožna tipka za vklop/izklop ①
- ⑱ Sistem Park za premore med sesanjem
- ⑲ Priključni kabel
- ⑳ Nožna tipka za samodejno navijanje kabla
- ㉑ Prikaz potrebne zamenjave vrečke za prah
- ㉒ Držalo s tridelnim priborom
- ㉓ Gibljiva sesalna cev

Na spodnji strani držalo sesalne cevi (ni na sliki)

* Pri nekaterih modelih sesalnikov teh delov opreme ni ali so lahko drugačni od prikazanih.

Opomba glede evropskih Uredb (EU) št. 665/2013 in (EU) št. 666/2013

Ta sesalnik je gospodinjski sesalnik in je skladno z navedenima uredbama razvrščen kot univerzalni sesalnik.

Ta navodila za uporabo, pripadajoči podatkovna kartica in spletna verzija energijske nalepke so na voljo za prenos na spletni strani podjetja Miele na www.miele.com.

Letna poraba energije, ki je navedena na podatkovni kartici in energijski nalepki, predstavlja predvideno letno porabo energije (kWh na leto) na podlagi 50 postopkov čiščenja. Dejanska poraba energije je odvisna od uporabe sesalnika v praksi.

Vsi preizkusi in izračuni, ki jih določata zgornji uredbi, so bili izvedeni skladno z naslednjimi, vsakokrat veljavnimi, harmoniziranimi standardi z upoštevanjem smernic Evropske komisije, objavljenih k uredbam septembra 2014:

- a) EN 60312-1 Sesalniki za uporabo v gospodinjstvu – 1. del: Sesalniki za suho čiščenje – Metode za merjenje lastnosti
- b) EN 60704-2-1 Gospodinjski in podobni električni aparati – Postopek preskušanja za ugotavljanje zvočnega hrupa v zraku – 2-1. del: Posebne zahteve za sesalnike prahu
- c) EN 60335-2-2 Gospodinjski in podobni električni aparati – Varnost – 2-2. del: Posebne zahteve za sesalnike prahu in aparate za čiščenje s sesanjem vode

Nekateri izmed talnih nastavkov in delov pribora, ki so priloženi sesalniku, niso namenjeni za intenzivno čiščenje preprog ali trdih tal, kakršno je opisano v uredbah. Za določanje vrednosti so bili uporabljeni naslednji talni nastavitvi in nastavitve:

Za porabo energije in razrede učinkovitosti čiščenja na preprogah in trdih tleh ter vrednost hrupa na preprogah je bil uporabljen preklopni talni nastavek v nastavitvi za preproge (pritisnite nožno tipko )

Podatki na podatkovnih karticah in energijskih nalepkah se nanašajo izključno na navedene kombinacije in nastavitve talnih nastavkov na različnih talnih oblogah.

Za vse meritve je bila uporabljena izključno originalna Mielejeva oprema (vrečke za prah, filter za zaščito motorja in filter za izhodni zrak).

Napotki na slike

Slike, ki so navedene v naslednjih poglavjih, najdete na koncu teh navodil za uporabo.

Pred uporabo

Priklop gibljive sesalne cevi (slika 01)

- ① Priključni nastavek vstavite v sesalno odprtino sesalnika tako, da se slišno zaskoči.

Snemanje gibljive sesalne cevi

- ② Pritisnite tipki za sprostitev na obeh straneh priključnega nastavka sesalne cevi in ga izvlecite iz sesalne odprtine.

Sestavljanje gibljive sesalne cevi in ročaja (slika 02)

- Drugi priključni nastavek gibljive sesalne cevi vstavite v ročaj tako, da se slišno zaskoči.

Odvisno od modela je vaš sesalnik opremljen z eno od naslednjih sesalnih cevi:

- sesalna cev EasyLock
- teleskopska cev Comfort

Sestavljanje sesalnih cevi EasyLock (slika 03)

- Sesalno cev s spojnim kosom vstavite v drugo sesalno cev, pri čemer jo vrtite levo in desno, dokler se zapora slišno ne zaskoči.
- Spojni kos potisnite navzgor, tako da se zaskoči.

Sestavljanje ročaja in teleskopske sesalne cevi (slika 04)

- ① Ročaj vstavite v sesalno cev, tako da se slišno zaskoči. Pri tem si pomagajte z oznakama na obeh delih.

Snemanje ročaja

- ② Če želite dela ločiti, pritisnite tipko za sprostitvev in z rahlim obratom izvlecite ročaj iz sesalne cevi.

Nastavitev teleskopske cevi Comfort (slika 05)

Teleskopska cev Comfort je sestavljena iz dveh cevi, ki ju lahko potisnete eno v drugo in spet izvlečete, da nastavite dolžino cevi, ki vam omogoča najbolj udobno sesanje.

- Zadržite nastavek za sprostitvev in prilagodite dolžino teleskopske cevi.

Sestavljanje sesalne cevi in preklopnega talnega nastavka (slika 06)

- ① Sesalno cev vstavite v talni nastavek tako, da jo vrtite levo in desno, dokler se slišno ne zaskoči.
- ② Če želite dela ločiti, pritisnite tipko za sprostitvev in z rahlim obratom izvlecite sesalno cev iz talnega nastavka.

Nastavitev preklopnega talnega nastavka (slika 06)

Ta sesalnik je namenjen za vsakodnevno sesanje preprog, tekstilnih talnih oblog in neobčutljivih trdih tal.

Za druge talne obloge ali za posebne vrste uporabe so v ponudbi izdelki Miele za nego tal na voljo ustrezni talni nastavki, krtače in kompleti.

Priporočamo vam, da vedno upoštevate navodila za čiščenje in nego, ki jih navaja proizvajalec talne obloge.

- ③ Pri sesanju preprog in tekstilnih talnih oblog morajo biti ščetine ugreznjene v nastavek:

- Pritisnite nožno tipko .

Pri sesanju neobčutljivih, gladkih trdih talnih oblog in tal z globokimi fugami morajo biti ščetine spuščene iz nastavka:

- Pritisnite nožno tipko .

Aktiviranje prikaza potrebne zamenjave filtra za izhodni zrak z indikatorjem timestrip

Ovisno od modela je sesalnik serijsko opremljen z enim od naslednjih filtrov za izhodni zrak (slika 07).

- a AirClean
- b Active AirClean 30 (črn)
- c HEPA AirClean 30 (bel)

Če je vaš sesalnik opremljen s filtrom za izhodni zrak **b** ali **c**, morate aktivirati prikaz potrebne zamenjave filtra za izhodni zrak (timestrip).

- Povlecite tipko za sprostitvev navzgor in dvignite pokrov prostora za zbiranje prahu, tako da se zaskoči (slika 08).
- Odstranite opozorilni trak (slika 09).
- Pritisnite prikaz potrebne zamenjave filtra za izhodni zrak timestrip (slika 10).

Po pribl. 10 do 15 sekundah se ob levem robu polja prikaza pojavi ozka rdeča progga (slika 11).

- Zaprite pokrov prostora za zbiranje prahu, tako da se slišno zaskoči, in pazite, da pri tem ne priprete vrečke.

Funkcija prikaza potrebne zamenjave filtra za izhodni zrak z indikatorjem timestrip

Prikaz potrebne zamenjave filtra za izhodni zrak timestrip kaže trajanje uporabe filtra. Po pribl. 50 delovnih urah, kar ustreza približno enemu letu povprečne uporabe, je polje prikaza v celoti rdeče (slika 12).

Uporaba priloženega pribora (sliki 13 + 14)

- ① Sesalni čopič
- ② Nastavek za oblazinjeno pohištvo
- ③ Ozki nastavek
- ④ Držalo za tridelni pribor

Položaj posameznih nastavkov je označen s simboli na držalu.

- Če želite, lahko držalo za pribor namestite na zgornji ali spodnji priključni nastavek sesalne cevi, tako da se slišno zaskoči.

Preklopni talni nastavek (slika 15)

Primeren je tudi za sesanje stopnic.

 Iz varnostnih razlogov stopnice sesajte od spodaj navzgor.

Uporaba

Izvlcek priključnega kabla (slika 16)

- ① Izvlcite kabel do zelene dolžine (največ pribl. 5,5 m).

 Če sesalnik uporabljate dlje kot 30 minut, morate priključni kabel povsem izvlceči iz njega. V nasprotnem primeru obstaja nevarnost pregretja in poškodbe kabla.

Navijanje

- Izvlcite vtič iz omrežne vtičnice.
- ② Z nogo pritisnite tipko za samodejno navijanje kabla – priključni kabel se samodejno navije v sesalnik.

Vklop in izklop (slika 17)

- Z nogo pritisnite tipko za vklop/izklop .







Med sesanjem

 Pri sesanju – predvsem finega prahu, kot je prah, ki nastaja med vrtnanjem, pesek, mavčni prah, moka ipd. – je normalen pojav, da pride do elektrostaticnega naboja, ki se lahko v določenih situacijah razelektri. Zato je na spodnji strani ročaja vdelan kovinski trak, ki preprečuje neprijeten učinek elektrostaticne razelektritve. Pazite, da je vaša roka med sesanjem ves čas v stiku s tem kovinskim trakom (slika 18).

Izbira sesalne moči (slika 19)

Sesalno moč sesalnika lahko prilagodite trenutni situaciji sesanja. Z zmanjšanjem sesalne moči se zmanjša tudi potisna moč talnega nastavka.

Na sesalniku so označeni simboli, ki kažejo primere priporočene uporabe posameznih sesalnih moči.

-  Zavese, tkanine
-  Oblazinjeno pohištvo, blazine
-  Kakovostne velurne preproge, male preproge in tekači
-  Energetsko varčno in tiho vsakodnevno sesanje
-  Preproge in tekstilne talne obloge z zankami
-  Trde talne obloge, zelo umazane preproge in tekstilne talne obloge

- Gumb za nastavitev sesalne moči zavrtite na zeleno stopnjo moči.

Odpiranje reže za zrak (slika 20)

Sesalno moč lahko začasno zmanjšate, npr. če želite preprečiti, da bi se nastavek sesalnika prisestal na tekstilno talno oblogo.

- Režo za zrak na ročaju odprite le toliko, da lahko talni nastavek brez težav pomikate po površini.

Z odpiranjem reže za zrak se zmanjša sila, s katero potiskate sesalni nastavek.

Odlaganje in shranjevanje aparata

Sistem Park za premore med sesanjem (slika 21)

Za kratke premore med sesanjem lahko sesalno cev s talnim nastavkom udobno odložite na sesalnik.

- Zatič talnega nastavka zataknete v sistem Park.

Če je sesalnik pri tem na nagnjeni površini, npr. na klančini, – dele teleskopske cevi povsem sklopote.
– sistema Park ne uporabite, če je vaš sesalnik opremljen s sesalno cevjo EasyLock.

Sistem Park za shranjevanje (sliki 22 + 23)

 Sesalnik po uporabi izklopite. Izvlecite vtič iz omrežne vtičnice.

- Sesalnik postavite pokonci.

Če je vaš sesalnik opremljen s teleskopsko cevjo, zasede manj prostora, če dele cevi povsem sestavite.

- Zatič talnega nastavka zataknete z zgornje strani v držalo sesalne cevi.

Če je vaš sesalnik opremljen s cevjo EasyLock, imate možnost, da ga shranite na malo prostora.

- Pritisnite tipko za sprostitvev na spodnji sesalni cevi, da lahko obe cevi ločite.
- Spojni kos zgornje sesalne cevi vstavite v spodnjo sesalno cev.

Vzdrževanje

 Pred vsakim vzdrževalnim delom sesalnik izklopite in izvlecite vtič iz omrežne vtičnice.

Filtrski sistem Miele je sestavljen iz treh elementov:

- Originalna Mielejeva vrečka za prah
- Filter za zaščito motorja
- Originalni Mielejev filter za izhodni zrak

Za brezhibno zmogljivost sesalnika morate te filtre občasno zamenjati.

Priporočamo vam, da uporabljate vrečke za prah, filtre in pribor, na katerih je logotip "Original Miele". V tem primeru boste lahko prepričani, da bo sesalna zmogljivost sesalnika optimalno izkoriščena in doseženi kar najboljši rezultati sesanja.

Vrečke za prah z logotipom "Original Miele" niso izdelane iz papirja ali podobnih materialov in nimajo držala iz lepenke. Tako dosežemo izjemno trajnost in varnost.

Prosimo, upoštevajte, da garancija za aparat ne pokriva motenj in škode na aparatu, katerih primarni vzrok je uporaba opreme, ki ni označena z logotipom "Original Miele".

Kje lahko kupimo vrečke za prah in filtre?

Originalne Mielejeve vrečke za prah in filtre lahko naročite v spletni prodajalni Miele ali pa jih kupite na servisu Miele oziroma v trgovini z opremo Miele.

Katere vrečke za prah in filtri so pravi?

Originalne vrečke za prah Miele z **modro zaporno ploščico** tipa **GN** in originalne filtre Miele prepoznate po logotipu "ORIGINAL Miele" na embalaži.



Vsako pakiranje originalnih vrečk Miele vsebuje štiri vrečke za prah, filter za izhodni zrak AirClean in filter za zaščito

motorja. Originalna Mielejeva velika pakiranja vsebujejo 16 vrečk za prah, štiri filtre za izhodni zrak AirClean in štiri filtre za zaščito motorja.

Če želite originalni filter za izhodni zrak kupiti posebej, morate na servisu Miele ali v trgovini navesti oznako modela vašega sesalnika, da boste dobili pravega. Te dele pa lahko udobno naročite tudi v spletni prodajalni Miele.

Kdaj zamenjamo vrečko za prah? (slika 24)

Vrečko za prah morate zamenjati, ko rdeča barva povsem zapolni okence prikaza potrebne zamenjave vrečke.

Vrečke za prah so namenjene enkratni uporabi. Polne vrečke za prah odvrzite, saj jih ne smete ponovno uporabiti. Zamašene pore zmanjšajo sesalno zmogljivost.

Preverjanje napoljenosti vrečke

- Namestite preklopni talni nastavek.
- Vključite sesalnik in nastavite maksimalno moč sesanja.
- Talni nastavek nekoliko dvignite s tal.

Delovanje prikaza potrebne zamenjave vrečke za prah

Delovanje prikaza je prilagojeno na mešano vrsto prahu: prah, lasje, nitke, puhasti kosmi iz preprog, pesek ipd.

Če se zgodi, da vsesate veliko finega prahu, kot je prah pri vrtanju, pesek ter tudi mavčni prah ali moka, se pore vrečke za prah zelo hitro zamašijo. Prikaz v tem primeru pokaže polno

vrečko, čeprav le-ta še zdaleč ni napolnjena. Vendar morate vrečko kljub temu zamenjati.

Če pa vsesate veliko las, puhastih kosmov iz preprog, volnenih kosmov ipd., lahko prikaz reagira šele, ko je vrečka že nabito polna.

Kako zamenjamo vrečko za prah? (slika 25)

- Pritisnite tipki za sprostitvev na obeh straneh priključnega nastavka sesalne cevi in ga izvlecite iz sesalne odprtine (slika 01).
- Povlecite tipko za sprostitvev navzgor in dvignite pokrov prostora za zbiranje prahu, tako da se zaskoči (slika 08).

Vrečka za prah ima higiensko zaporo, ki se pri jemanju iz sesalnika samodejno zapre, da se prah ne stresa po okolici.

- ① Vrečko za prah primite za držalo in jo izvlecite iz ležišča.
- ② Novo vrečko za prah vstavite do konca v ležišče. Pri tem naj ostane zložena tako, kot ste jo vzeli iz pakiranja.
- Zaprite pokrov prostora za zbiranje prahu, tako da se slišno zaskoči, in pazite, da pri tem ne priprete vrečke.

Posebna zapora preprečuje, da bi zaprli pokrov prostora za zbiranje prahu, če v njem ni vrečke za prah. Pokrova ne zapirajte na silo!

- Priključni nastavek vstavite v sesalno odprtino sesalnika tako, da se občutno zaskoči (slika 01).

Kdaj moramo zamenjati filter za zaščito motorja?

Zamenjajte ga vsakič, ko odprete novo pakiranje vrečk za prah.

Vsako pakiranje originalnih vrečk za prah Miele vsebuje filter za zaščito motorja, vsako veliko pakiranje pa štiri filtre za zaščito motorja.

Kako zamenjamo filter za zaščito motorja? (slika 26)

- Odprite pokrov prostora za zbiranje prahu.
- Vrečko za prah primite za držalo in jo izvlecite iz ležišča.
- Odprite okvir filtra in zamenjajte filter za zaščito motorja.
- Zaprite okvir filtra.
- Vrečko za prah vstavite do konca v ležišče.
- Zaprite pokrov prostora za zbiranje prahu.

Kdaj zamenjamo filter za izhodni zrak AirClean?

Ta filter za izhodni zrak zamenjajte vsakič, ko odprete novo pakiranje vrečk za prah. Vsako pakiranje originalnih vrečk za prah Miele vsebuje en filter za izhodni zrak AirClean, vsako veliko pakiranje pa štiri filtre za izhodni zrak AirClean.

Kako zamenjamo filter za izhodni zrak AirClean? (slika 27)

Pazite, da je vedno vstavljen le en filter za izhodni zrak.

- Odprite pokrov prostora za zbiranje prahu.

- ① Odprite mrežast okvir filtra, tako da se zaskoči, in iz njega vzemite rabljeni filter za izhodni zrak AirClean. Primite ga za čisto higiensko območje (puščica).
- ② Vstavite nov filter za izhodni zrak AirClean.

Če pa želite vstaviti filter za izhodni zrak Active AirClean 30 ali HEPA AirClean 30, obvezno upoštevajte poglavje "Zamenjava vrste filtra za izhodni zrak".

- Zaprite mrežast okvir filtra.
- Zaprite pokrov prostora za zbiranje prahu.

Kdaj zamenjamo filter za izhodni zrak Active AirClean 30/HEPA AirClean 30? (slika 12)

Zamenjajte ga, ko je polje prikaza potrebne zamenjave filtra timestrip v celoti rdeče.

Prikaz zasveti po pribl. 50 delovnih urah, kar ustreza približno enemu letu povprečne uporabe. Po tem lahko še naprej sesate, vendar se morate zavedati, da je sesalna in filtrska zmogljivost v tem primeru zmanjšana

Kako zamenjamo filter za izhodni zrak Active AirClean 30/HEPA AirClean 30? (slika 28)

Pazite, da je vedno vstavljen le en filter za izhodni zrak.

- Odprite pokrov prostora za zbiranje prahu.
- ① Filter za izhodni zrak privzdignite in ga vzemite iz ležišča.

② Natančno vstavite nov filter za izhodni zrak in ga pritisnite navzdol.

- Pritisnite prikaz potrebne zamenjave filtra za izhodni zrak (slika 10).

Po pribl. 10 do 15 sekundah se ob levem robu polja prikaza pojavi ozka rdeča proga (slika 11).

Če pa želite vstaviti filter za izhodni zrak AirClean, obvezno upoštevajte poglavje "Zamenjava vrste filtra za izhodni zrak".

- Zaprite pokrov prostora za zbiranje prahu.

Zamenjava vrste filtra za izhodni zrak (slika 07)

Odvizno od modela je sesalnik serijsko opremljen z enim od naslednjih filtrov za izhodni zrak :

- AirClean
- Active AirClean 30 (črn)
- HEPA AirClean 30 (bel)

Pazite, da je vedno vstavljen le en filter za izhodni zrak.

Pri zamenjavi vrste filtra upoštevajte

1. Če namesto filtra **a** namestite filter **b** ali **c**, morate najprej odstraniti mrežast okvir filtra in šele nato vstaviti nov filter za izhodni zrak.
Poleg tega morate aktivirati prikaz potrebne zamenjave filtra za izhodni zrak timestrip (slika 10).
2. Če namesto filtra **b** ali **c** uporabite filter **a**, ga morate obvezno vstaviti v mrežast okvir filtra * (slika 27).

* Mrežast okvir filtra – glejte poglavje "Dodatna oprema".

Kdaj moramo zamenjati trakova za dviganje vlaken?

Trakova za dviganje vlaken ob ustju sesalne odprtine talnega nastavka lahko zamenjate. Trakova za dviganje vlaken zamenjajte, ko je njuna struktura (flor) obrabljena.

Kako zamenjamo trakova za dviganje vlaken? (slika 29)

- S primernim orodjem, npr. z izvijačem, privzdignite trakova za dviganje vlaken iz ležišč.
- Obrabljena trakova zamenjajte z novima.

Nadomestne dele lahko kupite pri svojem prodajalcu z opremo Miele ali na servisu Miele.

Čiščenje

 Pred vsakim čiščenjem izklopite sesalnik in izvlecite omrežni vtič.

Sesalnik in pribor

Sesalnik in vse plastične dele pribora lahko čistite z običajnim čistilnim sredstvom za plastične površine.

 Ne uporabljajte abrazivnih sredstev, sredstev za čiščenje stekla, univerzalnih čistil ali negovalnih sredstev z vsebnostjo olja!

Prostor za zbiranje prahu

Prostor za zbiranje prahu lahko po potrebi posesate z drugim sesalnikom (če je na voljo) ali pa ga preprosto očistite s **suho** krpo ali čopičem.



Sesalnika ne smete nikoli potopiti v vodo! Zaradi vlage v sesalniku obstaja nevarnost električnega udara.

Kaj storiti, če ...

Večino motenj in napak, ki se pojavijo med vsakdanjo uporabo aparata, lahko odpravite sami. Tako lahko pogosto prihranite čas in denar, ker vam ni treba poklicati servisne službe.

Naslednje tabele naj vam bodo v pomoč pri iskanju in odpravljanju vzrokov motenj in napak.

Težava	Vzrok in rešitev
<p>Sesalnik se samodejno izklopi.</p>	<p>Če se sesalnik preveč segreje, ga omejevalnik temperature izklopi.</p> <p>Do te motnje lahko pride, če npr. posesate večji predmet, ki zamaši sesalno pot, ali če je vrečka za prah polna oz. nepropustna za zrak zaradi finega prahu. Vzrok je lahko tudi močno umazan filter za zaščito motorja ali filter za izhodni zrak.</p> <ul style="list-style-type: none"> ■ V tem primeru izklopite sesalnik (pritisnite nožno tipko za vklop/izklop ) in izvlecite omrežni vtič iz vtičnice. <p>Ko odpravite vzrok in počakate približno 20–30 minut, se sesalnik toliko ohladi, da ga lahko ponovno vklopite in uporabite.</p>

Servisna služba

Kontakt v primeru motenj

Če motnje ne morete odpraviti sami, se obrnite na svojega trgovca z opremo Miele ali na servis Miele.

Telefonska številka servisne službe Miele je navedena na koncu tega dokumenta.

Garancija

Garancijska doba je 2 leti.

Podrobnejše informacije o garancijskih pogojih v vaši državi lahko dobite na servisu Miele.

Dodatna oprema

Nekateri modeli so že serijsko opremljeni z enim ali več deli pribora, ki so navedeni v nadaljevanju.

Priporočamo vam, da vedno upoštevate navodila za čiščenje in nego, ki jih navaja proizvajalec talne obloge.

Te in številne druge izdelke lahko kupite v spletni prodajalni Miele, na servisu Miele ali v trgovini z opremo Miele.

Talni nastavki/krtače

Talni nastavek AllergoTeQ (SBDH 285-3)

Za vsakodnevno higienično čiščenje vseh talnih oblog. Med sesanjem je učinek čiščenja viden prek barvnega prikaza (semafor).

Turbo krtača TurboTeQ (STB 305-3)/turbo krtača Turbo (STB 205-3)

Za odstranjevanje vlaken in las iz tekstilnih talnih oblog s kratkim florom.

Talna krtača za trda tla (SBB 235-3)

Za sesanje trpežnih, gladkih trdih talnih oblog.

Talna krtača Hardfloor Twister z vrtljivim zglobom (SBB 300-3)

Za sesanje gladkih trdih talnih površin in majhnih niš.

Talna krtača Parquet Twister z vrtljivim zglobom (SBB 300-3)

Z naravnimi ščetinami, za sesanje gladkih trdih talnih površin in majhnih niš.

Talna krtača Parquet Twister XL z vrtljivim zglobom (SBB 400-3)

Z naravnimi ščetinami, za hitro sesanje velikih površin gladkih trdih tal in majhnih niš.

Drugo

Kovček s priborom MicroSet (SMC 20)

Pribor za čiščenje manjših predmetov in težko dostopnih mest, kot so avdio naprave, tipkovnice ali modelarski izdelki.

Ročna turbo krtača Turbo XS (STB 20)/ročna turbo krtača Turbo Mini (STB 101)

Za sesanje oblazinjenega pohištva, posteljnih vložkov in avtomobilskih sedežev.

Univerzalna krtača (SUB 20)

Za sesanje knjig, polic ipd.

Krtača za radiatorje (SHB 30)

Za sesanje prahu z reber radiatorjev, ozkih regalov ali rež.

Nastavek za čiščenje vzmetnic (SMD 10)

Za udobno sesanje posteljnih vložkov in oblazinjenega pohištva ter njihovih rež.

Ozki nastavek, 300 mm (SFD 10)

Izjemno dolg ozki nastavek za sesanje prahu iz gub, rež in kotov.

Ozki nastavek, 560 mm (SFD 20)

Fleksibilen ozki nastavek za sesanje težko dostopnih mest.

Nastavek za oblazinjeno pohištvo, 190 mm (SPD 10)

Izjemno širok nastavek za sesanje oblazinjenega pohištva, posteljnih vložkov in blazin.

Fleksibilni podaljšek cevi (SFS 10)

Za podaljšanje sesalne cevi za pribl. 1,5 m.

Ročaj Comfort z osvetlitvijo (SGC 20)

Za osvetlitev delovnega območja.

Filtri**Filter za izhodni zrak Active AirClean 30 (SF-AA 30)**

Za občutno zmanjšanje motečih neprijetnih vonjev. Idealen za lastnike hišnih živali in kadilce.

Filter za izhodni zrak HEPA AirClean 30 (SF-HA 30)

Za učinkovito filtriranje finega prahu in alergenov. Idealen za osebe, alergične na hišni prah.

Mrežast okvir filtra

Mrežast okvir filtra je potreben, če želite namesto filtra za izhodni zrak Active AirClean 30 ali HEPA AirClean 30 vstaviti filter za izhodni zrak AirClean.

Garancija

Miele Slovenija kupcu priznava – poleg garancijskih pravic, ki so za prodajalca po zakonu obvezne, in brez omejitve le-teh – pravice v skladu z naslednjo garancijsko obveznostjo za nove aparate:

I Trajanje in začetek garancije

1. Garancija velja za naslednje časovno obdobje:
 - a) 24 mesecev za gospodinjske aparate ob uporabi v skladu s predpisi
 - b) 12 mesecev za profesionalne stroje ob uporabi v skladu s predpisi
2. Garancijski rok začne teči z datumom, ki je naveden na računu za aparat.

Garancijske storitve in dobave nadomestnih delov na podlagi garancije ne vplivajo na podaljšanje garancijske dobe.

II Pogoji garancije

1. Aparat je nabavil pooblaščen trgovec ali neposredno podjetje Miele v državi članici EU, Švici ali Norveški in je tam tudi postavljen.
2. Na zahtevo serviserja je treba predložiti garancijsko dokazilo (račun ali izpolnjen garancijski list).

III Vsebina in obseg garancije

1. Napake na aparatu bodo brezplačno odpravljene v določenem roku po tem, ko jih uporabnik sporoči, bodisi s popravilom bodisi z zamenjavo pokvarjenih delov. Za to potrebne stroške, npr. za transport, potne stroške, stroške dela in nadomestnih delov, bo krilo podjetje Miele Slovenija. Zamenjani deli ali aparati preidejo v last podjetja Miele Slovenija.
2. Garancija ne zajema nobenih drugih odškodninskih zahtevkov zoper podjetje Miele Slovenija, razen če servis, ki ga je pooblastilo podjetje Miele Slovenija, ravna namerno ali hudo malomarno.
3. Dobava potrošnega materiala in pribora ni zajeta v garanciji.

IV Omejitve garancije

Garancija ne pokriva napak ali motenj, ki so posledica:

1. napačne postavitve ali inštalacije, npr. neupoštevanja veljavnih varnostnih predpisov ali pisnih navodil za uporabo, inštalacijo in montažo
2. uporabe, ki ni skladna s predpisi, oziroma nepravilnega upravljanja ali obremenitve, kot je npr. uporaba neprimernih pralnih/pomivalnih sredstev ali kemikalij
3. nakupa aparata v drugi državi članici EU, Švici ali na Norveškem, ki je zaradi posebnih tehničnih specifikacij neuporaben ali je uporaben le z omejitvami
4. zunanjih vplivov, kot so poškodbe med transportom, poškodbe zaradi sunkov ali udarcev, škoda zaradi vremenskih vplivov ali drugih naravnih pojavov
5. popravil in sprememb, ki jih ne izvede osebje servisa, ki ga je za ta dela pooblastilo in posebej izšolalo podjetje Miele
6. uporabe neoriginalnih nadomestnih delov in opreme, ki je ni posebej odobrilo podjetje Miele
7. loma stekla in pregorelih žarnic
8. nihanj električnega toka in napetosti, ki niso znotraj tolerančnih meja, ki jih navaja proizvajalec
9. neupoštevanja napotkov glede vzdrževalnih del in čiščenja, navedenih v navodilih za uporabo

V Varovanje podatkov

Osební podatki se bodo uporabili izključno za namene obdelave naročil in za morebitni garancijski postopek, pri čemer se bodo upoštevali okvirni pogoji, ki jih določa zakon o varovanju podatkov.

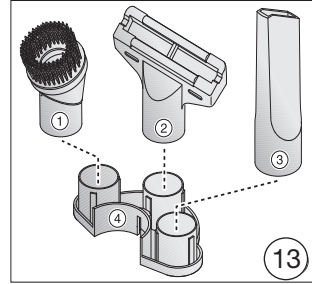
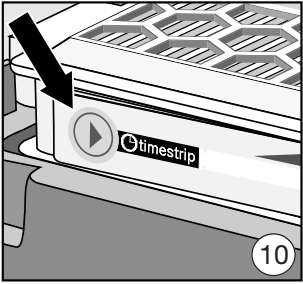
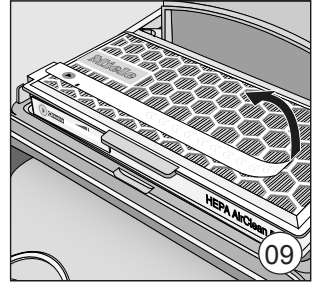
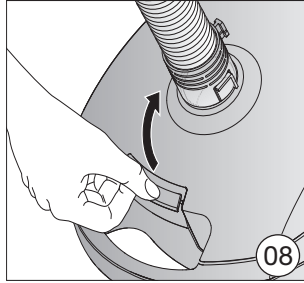
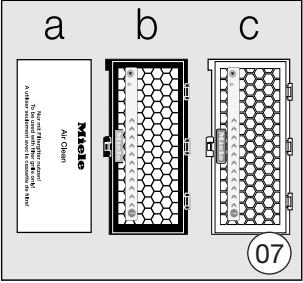
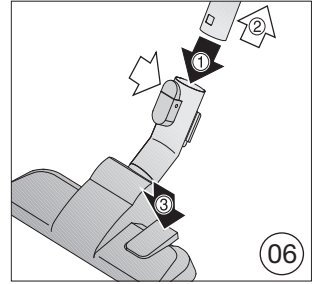
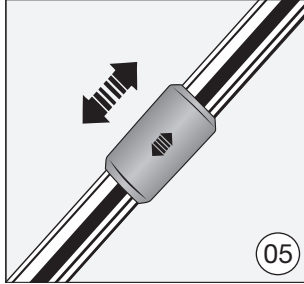
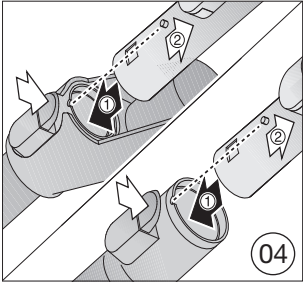
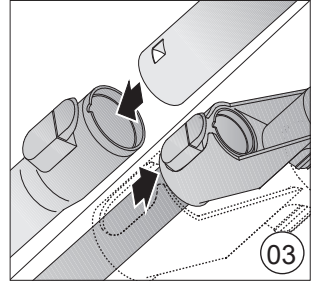
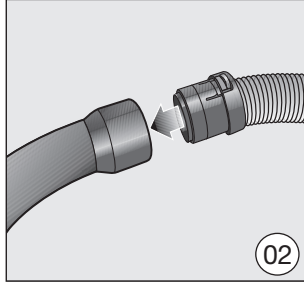
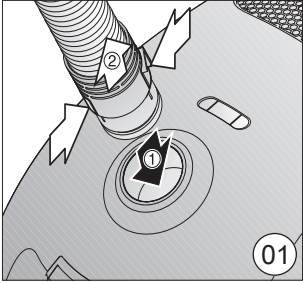

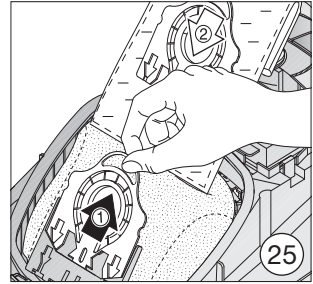
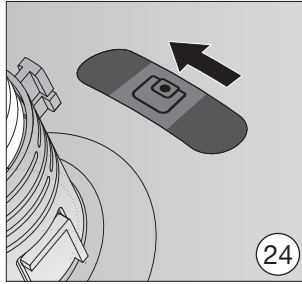
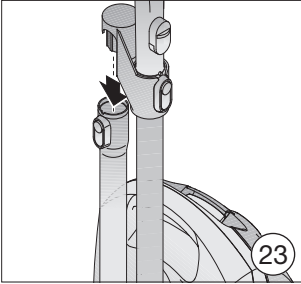
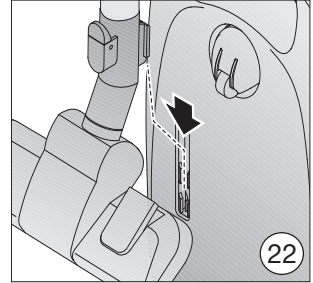
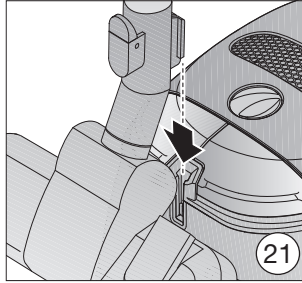
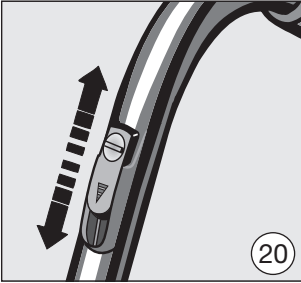
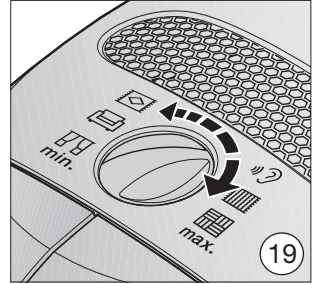
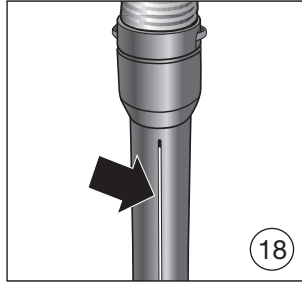
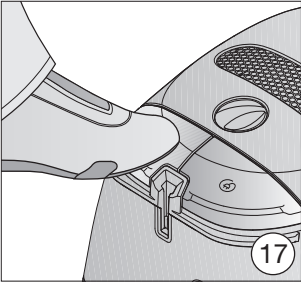
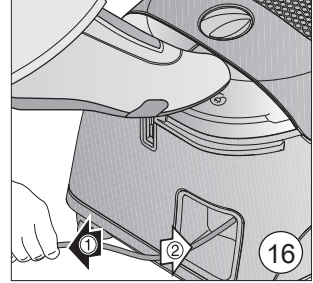
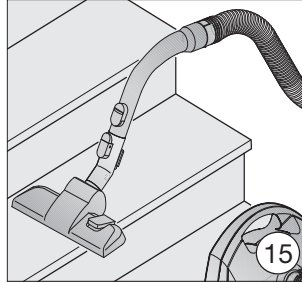
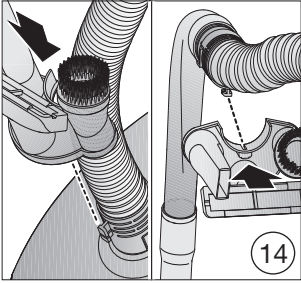

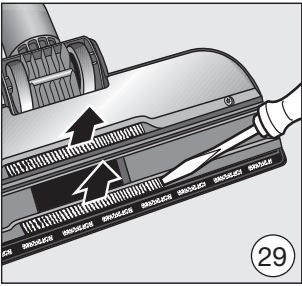
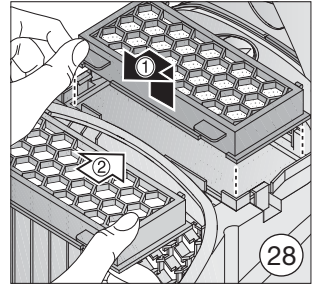
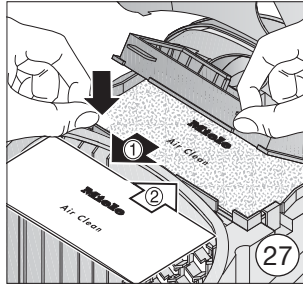
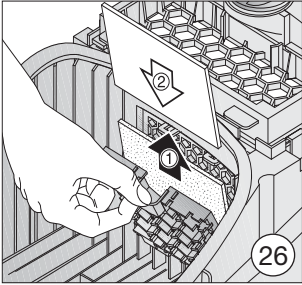

Republika Hrvatska:

Miele trgovina i servis d.o.o.
Buzinski prilaz 32,
10 000 Zagreb
Telefon: 01 6689 000
Faks: 01 6689 090
Servis: 01 6689 010
E-mail: info@miele.hr
www.miele.hr

Republika Slovenija:

Miele d.o.o.
Trgovina in servis
Brnčičeva ulica 41 g
1231 Ljubljana - Črnuče
Telefon: 01 292 63 33
E-pošta: info@miele.si
www.miele.si

Republika Srbija:

MIELE d.o.o.
Bulevar Zorana Đinđića 64A
11070 Novi Beograd
Telefon: +381 11 6556 086
Telefax: +381 11 6556 085
servis: 063/271.051 / 063/271.058
e-mail: info@miele.rs
servis@miele.rs
www.miele.rs

Njemačka/Nemčija/Nemačka:

Miele & Cie. KG, Carl-Miele-Straße 29, 33332 Gütersloh